

PROSCREEN® EXT. SANS COFFRE

1 Les manœuvres *Choisissez un modèle*

M2

Manivelle avec sortie directe

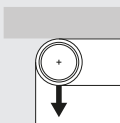

Directe dessous (D).
De série

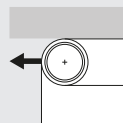

Directe arrière (B) (pose plafond uniquement).
Sans plus value

M1

Manivelle avec renvoi

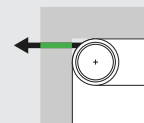

Renvoi 90° haut (A).

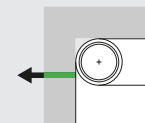

Renvoi 90° bas (B).

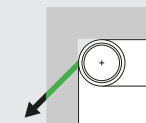

Renvoi 40° (C).



M3

Motorisation filaire Somfy 230 V

Pour tube Ø 47 mm :

Moteur 30 tr/mn
Lg. 570 mm mini.

Accessoires de motorisation filaire*

Inverseur en saillie

De série

Sans inverseur

Inverseur encastrable

(au lieu de l'inverseur en saillie)

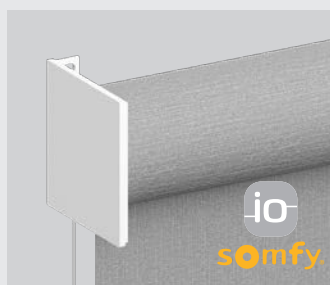

M4

Motorisation radio Somfy IO

Pour tube Ø 47 mm :

Moteur 16 tr/mn
Lg. 610 mm mini.

Accessoires de motorisation IO*

Émetteur mural Smoove IO

Émetteur Situo Mobile IO

1 canal

Émetteur Situo Mobile IO

5 canaux



M5

Motorisation radio Filtersun

Pour tube Ø 47 mm :

Moteur 30 tr/mn
Lg. 650 mm mini.

Accessoires de motorisation Filtersun*

Émetteur mural Giro

Émetteur Pop 1 canal

Émetteur Pop 7 canaux

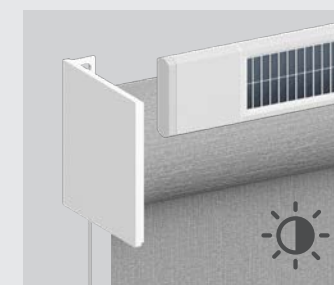

M6

Motorisation solaire OZ Roll

Pour tube Ø 47 mm :

Moteur 16 tr/mn
Lg. 650 mm mini.

Accessoires de motorisation OZ Roll*

Émetteur E-Trans ODS 1 canal

Émetteur E-Trans ODS 9 canaux

Voir infos panneau solaire p. 320.

*Voir accessoires p. 317

2 L'enroulement

Compatible avec : M1 M2 M3 M4 M5 M6

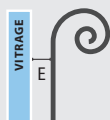

E1

Enroulement standard

Ø Tube E
47 mm 30 mm

De série

3 Les guidages *Choisissez un modèle*

MAINTIEN DU STORE PAR CÂBLES ACIER GAINÉ LATÉRAUX

Compatible avec : M1 M2 M3 M4 M5 M6



G1

Guidage standard

Pose face ou tableau.
Hauteur maxi 3000 mm.

De série

Caches vis pvc



Pose
tablette

G2

Guidage pontet

Pose face ou tableau.
Hauteur maxi 3000 mm.



Pose face
ou tableau

Métal

MAINTIEN DU STORE PAR COULISSES

Compatible : M1 M2 M3 M4 M5 M6

Compatible : M1 M2D M3 M4 M5 M6



C1

Pose tableau vissée

Coulisses 27 x 20 mm
avec perçage.

Sans plus value

9016B 9006B 7016STR



C2

Pose face vissée

Coulisses 27 x 27,5 mm
avec perçage et bouchons.

Sans plus value

9016B 9006B 7016STR

4 Les barres de charge *Choisissez un modèle*

Compatible avec : Tous

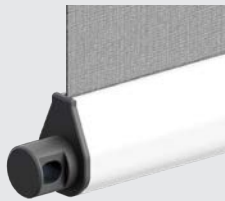

B1

Barre de charge apparente 18 x 25 mm

En aluminium.
Largeur maxi 2800 mm.

De série

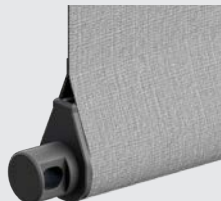

B2

Barre de charge dans fourreau 18 x 25 mm

En aluminium.
Largeur maxi 2800 mm.

Sans plus value

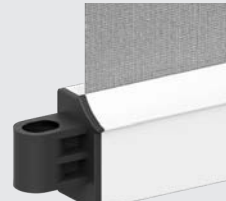

B3

Barre de charge apparente 20 x 38 mm

En aluminium.
De série à partir de Lg. 2800 mm.

5 Les autres options

Compatible avec : M1 M2



O1

Sortie avec cardan aimanté pour manivelle décroachable

Sans manivelle.



O2

Sortie avec cardan aimanté pour manivelle décroachable

Avec manivelle.

PROSCREEN® EXT. SANS COFFRE

Informations techniques

M1 M2 Manivelle : ht. 1000, 1200, 1300, 1400, 1500, 1600, 1800, 2000, 2200, 2500 ou 2800 mm. Au-delà, prévoir un kit rallonge de manivelle (voir pièces détachées).
Coloris gris, blanc, ou noir.

M3 Moteur filaire : un inverseur par store pour le branchement.

M5 Moteur filtersun : moteur Cherubini Ø35 = Senso Rx et moteur Cherubini Ø45 = Blue roll.

M6 Pose panneau solaire déportée avec câble 2 ml.

G1 G2 Guidage : ht. maxi 3000 mm.
Au delà, coulisses obligatoires.

B1 B2 Lg. maxi 2800 mm.

		Largeur mini	Tours/min	Câble
M1	Manivelle renvoi	500 mm	-	-
M2	Manivelle directe	500 mm	-	-
M3	Moteur filaire	570 mm	30	2,5 ml
M4	Moteur IO	610 mm	16	2,5 ml
M5	Moteur Filtersun	640 mm	30	2,5 ml
M6	Moteur solaire	650 mm	16	2 ml

> **Les limites dimensionnelles** sont celles des grilles tarifaires sous réserve des spécificités de chaque toile (voir nuancier).

> **Tolérances de fabrication** : en largeur ± 2 mm en hauteur $\pm 0,5$ %.
Tolérance d'équerrage ± 2 mm.

Les barres de charge

18 x 25 mm

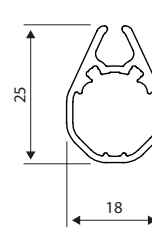

20 x 38 mm

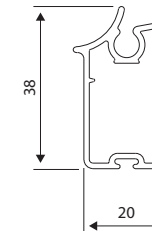

En aluminium

Les sorties de manœuvres

Sortie avec renvoi

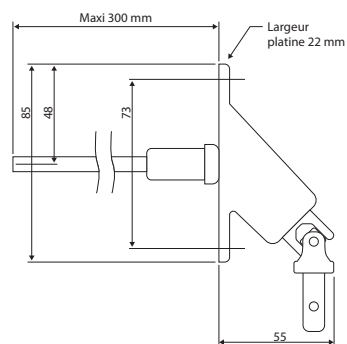

Sorties manivelle

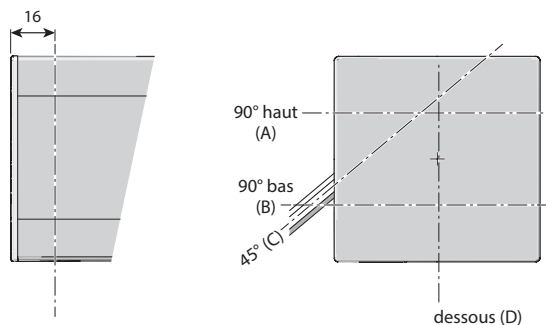

Les supports

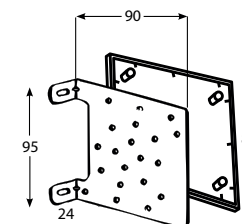

En aluminium laqué blanc 9010 ou anodisé.
Caches PVC assortis.
Pose plafond, de face, ou en tableau.

Les poses avec coulisses

Pose tableau vissée

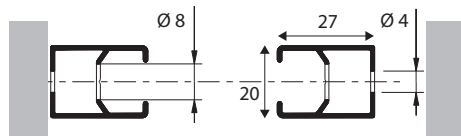

Pose de face vissée

