

# PROSCREEN® EXT. COFFRE 85 COUPLÉ

## 1 Les manœuvres Choisissez un modèle

M1

### Manivelle avec renvoi

Pose standard → Pose inversée

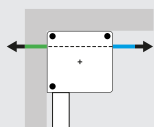

Renvoi 90° haut (A).  
**De série**

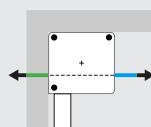

Renvoi 90° bas (B).  
**Sans plus value**

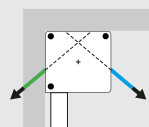

Renvoi 40° (C).  
**Sans plus value**

M2

### Manivelle avec sortie directe

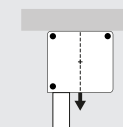

Directe sous caisson (D).



M3

### Motorisation filaire Somfy 230 V

Moteur 30 tr/mn

#### Accessoires de motorisation filaire\*

Inverseur en saillie  
Sans inverseur  
Inverseur encastrable  
(au lieu de l'inverseur en saillie)

**De série**



M4

### Motorisation radio Somfy IO

Moteur 16 tr/mn

#### Accessoires de motorisation IO\*

Émetteur mural Smooove IO  
Émetteur Sitio Mobile IO 1 can.  
Émetteur Sitio Mobile IO 5 can.



M5

### Motorisation radio Filtersun

Moteur 30 tr/mn

#### Accessoires de motorisation Filtersun\*

Émetteur mural Giro  
Émetteur Pop 1 canal  
Émetteur Pop 7 canaux

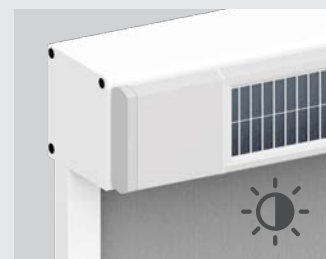

M6

### Motorisation solaire OZ Roll

Moteur 16 tr/mn

#### Accessoires de motorisation OZ Roll\*

Émetteur E-Trans ODS 1 canal  
Émetteur E-Trans ODS 9 canaux  
Voir infos panneau solaire p. 320.



M8

NOUVEAU

### Motorisation solaire Somfy

Moteur 12 tr/mn

#### Accessoires de motorisation IO\*

Émetteur mural Smooove IO  
Émett. Sitio Mobile IO 1 canal  
Émett. Sitio Mobile IO 5 canaux  
Voir infos panneau solaire p. 321.

\*Voir accessoires p. 317.

## 2 Les poses du coffre Choisissez un modèle

### POSE STANDARD

Compatible avec : M1 M2 M3 M4 M5 M6 M8

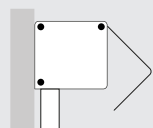

P1

### Pose standard

Ouverture de la façade amovible.

**De série**

### POSE INVERSÉE

Compatible avec : M1 M2 M3 M4 M5 M6 M8

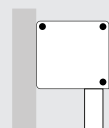

P2

### Pose inversée

**Sans plus value**

3 Les poses et coulisses *Choisissez un modèle*

POSE TABLEAU

Compatible avec : P1 P2



C1

Pose tableau vissée

Coulisses 27 x 20 mm avec perçage.

De série

POSE DE FACE

Compatible avec : P1



C2

Pose face vissée

Coulisses 27 x 27,5 mm avec perçage et bouchons.

Sans plus value

POSE DE FACE CLIPSÉE

Compatible avec : P1



C3

Pose face clipsée

Coulisses lg. 27 x 27,5 mm avec clips.  
Pose facile conçue pour les menuiseries.

POSE DE FACE DÉPORTÉE

Compatible avec : P1 P2



C4

Pose face avec supports d'éloignement

Assortis au coloris du mécanisme.  
Coulisses lg. 27 x 27,5 mm.

D24 / D37 / D52 / D61

POSE DE LA COULISSE INTERMÉDIAIRE

Compatible avec : C1 C2 C3 C4



Poses coulisse intermédiaire

I3 Face clipsée

De série

I2 Face vissée

Sans plus value

I4 Face déportée

D24 / D37 / D52 / D61

Coulisse lg. 57 x 27,5 mm.

4 Les barres de charge *Choisissez un modèle*

Compatible avec : Tous

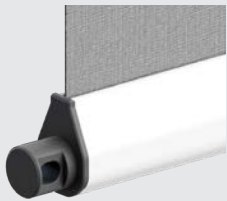

B1

Barre de charge apparente 18 x 25 mm

En aluminium.

De série

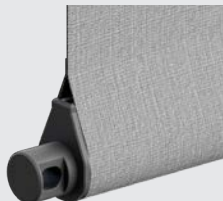

B2

Barre de charge dans fourreau 18 x 25 mm

En aluminium.

Sans plus value



B3

Barre de charge apparente 20 x 38 mm

En aluminium avec insert pour réduction de bruit au vent.

5 Les autres options

Compatible avec : M1 M2



O1

Sortie avec cardan aimanté pour manivelle décrochable

Sans manivelle.



O2

Sortie avec cardan aimanté pour manivelle décrochable

Avec manivelle.

Compatible avec : Tous



O4

Couplage 3° store

## Informations techniques

**M1 M2 Manivelle** Ht. 1 000, 1 200, 1 300, 1 400, 1 500, 1 600, 1 800, 2 000, 2 200, 2 500 ou 2 800 mm. Au-delà, prévoir un kit rallonge de manivelle (voir pièces détachées) Coloris gris, blanc, ou noir.

**M2D** Impossible avec C4 en pose inversée.

**M3 Moteur filaire** : un inverseur par store pour le branchement.

**M5 Moteur Filtersun** : moteur Cherubini Ø 35 = Senso Rx et moteur Cherubini Ø 45 = Blue roll.

**M6** Câble panneau 300 mm ou câble 2 m pour pose déportée. Cellule solaire coloris assorti au mécanisme. Panneau solaire toujours à gauche.

**M8 Moteur solaire Somfy** : panneau solaire toujours à gauche.

	Tours/min	Câble
<b>M3</b> Moteur filaire	30	2,5 ml
<b>M4</b> Moteur IO	16	2,5 ml
<b>M5</b> Moteur Filtersun	30	2,5 ml
<b>M6</b> Moteur OZ Roll	16	2 ml
<b>M8</b> Moteur Somfy	12	0,3 ml

**C2 C3 Pose face** : pose inversée impossible.

> **Limite du panneau le plus petit** : lg. 800 mm.

> **Les limites dimensionnelles** sont celles des grilles tarifaires sous réserve des spécificités de chaque toile (voir nuancier).

> **Tolérances de fabrication** : en largeur ± 2 mm en hauteur ± 0,5 %. Tolérance d'équerrage ± 2 mm.

## Les barres de charge

18 x 25 mm

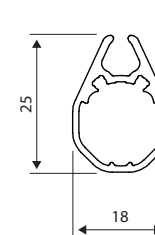

20 x 38 mm

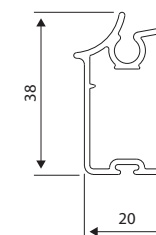

Avec insert anti-bruit (solution brevetée).

## Les sorties de manœuvres

Sortie avec renvoi de manivelle

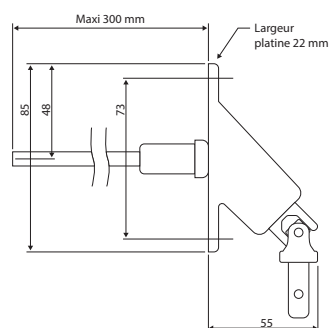

Sorties manivelle

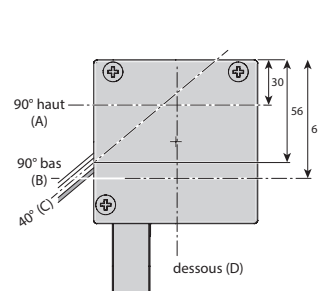

Sorties de câble moteur

Sortie sur face av. ou arr.

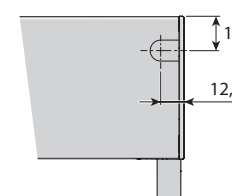

Sortie sur joue

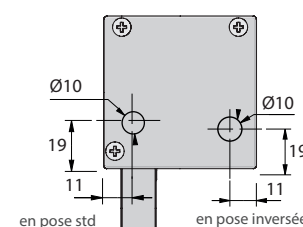

Sortie sur face haute

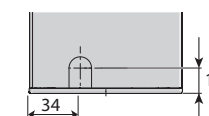

## Les poses

Pose tableau vissée

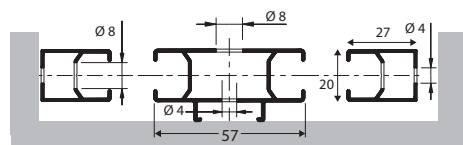

Pose de face vissée

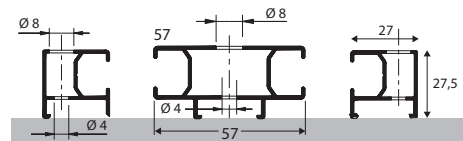

Pose face clipsée



Perçage oblong. Spécialement conçue pour une pose facile sur les menuiseries et surfaces planes, certifié TÜV 3.

Pose face déportée

3 tailles :

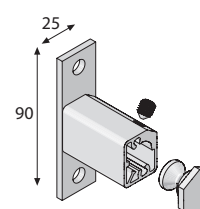

D = déport

24 mm

37 mm

**52 mm**

61 mm

Hauteur store	Nbre supports / coulisse
1500	2
2800	3
3400	4

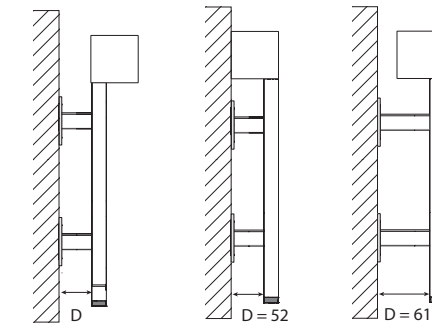

Pose standard

Pose inversée