

DUETTE® ET PLISSÉS VERTICAUX STANDARD

Les types *Choisissez un modèle*

1 Les formes *Choisissez un modèle*



Duette® vertical
Grilles tarifaires p. 128.



Plissé vertical
Grilles tarifaires p. 132.



F1
Forme rectangle
De série



F2
Forme triangle
Avec frein .
La manœuvre se situe toujours sur la grande hauteur. Guidage impossible.
+35%



F3
Forme trapèze
Avec frein. La manœuvre se situe toujours sur la petite hauteur. Guidage impossible.
Prix store rectangle + prix store triangle + prix assemblable

2 Les manœuvres *Choisissez un modèle*

Compat. avec : **F1 F2 F3**



M1
Manœuvre cordon en multizone
Avec frein autobloquant en polypropylène.
Surface maxi 6 m².
De série



M2
Manœuvre manuelle en multizone
Ouverture par le haut ou par le bas. Toiles en plis de 20 mm ou 25 mm uniquement. Profil haut et ba : lg. 22 mm x ht. 20 mm.
Lg. maxi 1300 mm.
Ht. maxi 2300 mm.

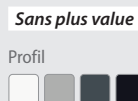

M3
Manœuvre chaînette
Bloc manœuvre détachable pour la sécurité enfant. Guidage impossible pour les toiles plis de 32 mm. Profil haut : lg 29 mm x ht 34 mm. Lg mini 500 mm. Ht mini 500 mm. Surface maxi 6 m² ou 7 m² selon toiles.



M4
Manœuvre filaire 24 V Somfy
Avec inverseur en saillie et transformateur 220 / 24 V. Guidage impossible.
Profil haut : l . 29 mm x ht. 34 mm.
Lg mini 600 mm.
Surface maxi 8 m² ou 10 m² selon toiles.



M5
Manœuvre radio 24 V Somfy
Avec récepteur RTS déporté et alimentation. Guidage impossible. Profil haut : l . 29 mm x ht. 34 mm. Lg mini 600 mm. Surface maxi 8 m² ou 10 m² selon toiles.

Accessoires de motorisation radio*

Émetteur mural Smooove RTS

Émetteur Situo RTS 1 canal

Émetteur Situo RTS 5 canaux



M6
Manœuvre radio autonome Bliss® (Génération 2)
Avec batterie intégrée au boîtier. Compatible smartphone. Guidage impossible. Profil haut : lg. 29 mm x ht. 34 mm. Lg mini 700 mm. Surface maxi 6 m² selon toiles.

Accessoires motorisation Bliss® *

Chargeur 8.4 V et câble 4 ml

Émetteur 5 canaux

Compatible avec : **F1**

3 Les poses *Choisissez un système de fixation*

POSE DE FACE OU PLAFOND
Compatible avec : **M1 M3 M4 M5 M6**



P1
Fixation standard
En acier.
De série

POSE SUR FENÊTRE SANS PERÇAGE
Compatible avec : **M1 M3 M4 M5 M6**

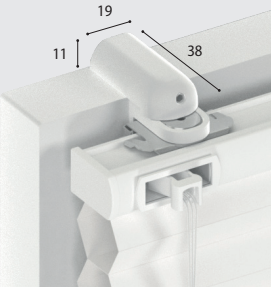

P2
Fixation sans perçage sur fenêtre
Pose par serrage de 3 à 24 mm. Plis de 32 mm impossible.
Support acier et cache pvc
Voir bas de grilles tarifaires

POSE DÉPORTÉE
Compatible avec : **M1 M3 M4 M5 M6**

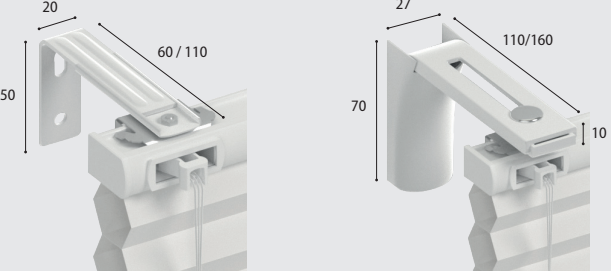

P3
Équerre de déport D
Déport de 38 à 88 mm.
Guidage impossible.
Voir bas de grilles tarifaires

P4
Équerre de déport A
Déport de 88 à 138 mm.
Guidage impossible.
Voir bas de grilles tarifaires

Équerre acier
Cache vis pvc

POSE VISSÉE
Compatible avec : **M2**



P5
Fixation pontet
Sans plus value
Cache pvc

4 Les guidages *Maintien du store sur l'ouvrant de la fenêtre grâce aux cordons nylon latéraux*

Compatible avec : **P1 P2 P3 P4**



G1
Sans guidage
De série

Compatible avec : **P1**

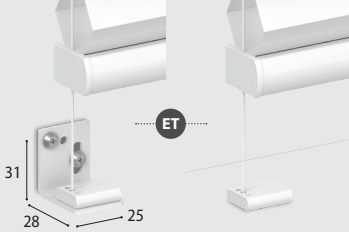

G2
Guidage standard
avec équerre métallique et pontet.
Cache pvc

Compatible avec : **P2**



G3
Guidage pour fixation sans perçage sur fenêtre
Pose par serrage
Cache pvc

Compatible avec : **P5**



G4
Guidage pontet pour fixation vissée
De série
Cache pvc

5 Les autres options

Compatible avec : **M1**



O1
Gland de cordon métallique
Coloris gris métal.
L'unité

Compatible avec : **M2**



O2
Poignée métallique déco
Fixe, assortie au coloris des profil .
Poignée métal

DUETTE® ET PLISSÉS VERTICAUX STANDARD

Informations techniques

F2 Triangle : lg. mini 400 mm – maxi 1200 mm.
Ht. mini 350 – maxi 1200 mm. Angle maxi 45°. Guidage impossible.

F3 Trapèze : lg. mini 400 mm – maxi 1200 mm.
Ht. mini 350 – maxi 2300 mm. Angle maxi 45°. Guidage impossible.

M2 Multizone : lg. maxi 1300 mm - ht. maxi 2300 mm .

M3 M4 M5 M6 Réalisable en rail alu ou blanc uniquement.

M3 Manœuvre chaînette : hauteur installation maxi 5000 mm.
Ht. 400 - 500 - 750 - 1 000 - 1 250 - 1 500 - 1 750 - 2 000 - 2 500 - 3 000 - 3 500 mm. Lg. mini 500 mm – ht. mini 500 mm.
Surface maxi 6 m² ou 7 m² selon toiles.
Guidage impossible pour toiles en plis 32 mm.

M4 Motorisation filaire 24 V : motorisation Somfy 24 V avec fin de course intégrée, livré avec inverseur en saillie et transformateur 220/24 V
(lg. 110 x ht. 53 x p. 30).

Lg mini 600 mm -
surface maxi 8 ou 10 m²
selon toiles.
Guidage impossible.

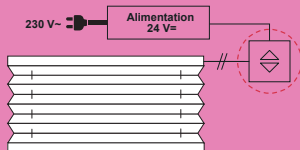

M5 Moteur livré avec récepteur RTS déporté et un transformateur 24/230 V de lg. 110 x ht. 53 x p. 30 mm.
Lg mini 600 mm – surface maxi 8 ou 10 m² selon toiles.
Guidage impossible.

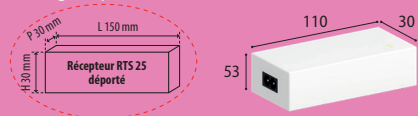

M6 Moteur radio autonome avec batterie intégrée au boîtier.
Application gratuite (Apple ou Android). Lg mini 700 mm – Surface maxi 6 m². Guidage impossible.

F2 F3 M3 (32 mm) **M4 M5 M6 P3 P4** Guidage impossible.

G3 Guidage : réduire la hauteur du store de 15 mm pour éviter à la barre finale de poser sur le support.

P2 Pose sans perçage : plis de 32 mm impossible.

> **Les limites dimensionnelles** mini-maxi sont celles des grilles tarifaires sous réserve des spécificités de chaque toile (voir nuancier).

> **Tolérances de fabrication** : en largeur ± 2 mm en hauteur $\pm 0,5$ %.

Inclinaison possible

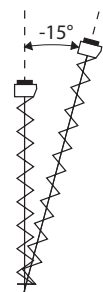

> Avec guidage : 15°.

Encombrement du store

Hauteur du store en mm	Hauteur repliée Duette® (plis 25 et 32 mm)	Hauteur repliée plissés (plis de 20 mm)
500	55	50
1 000	70	65
1 500	85	80
2 000	100	90
2 500	115	100

Mode de calcul des hauteurs de manœuvre

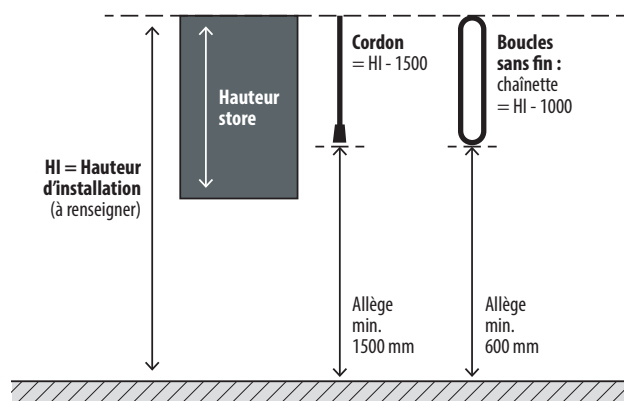

Prise de mesure triangle et trapèze

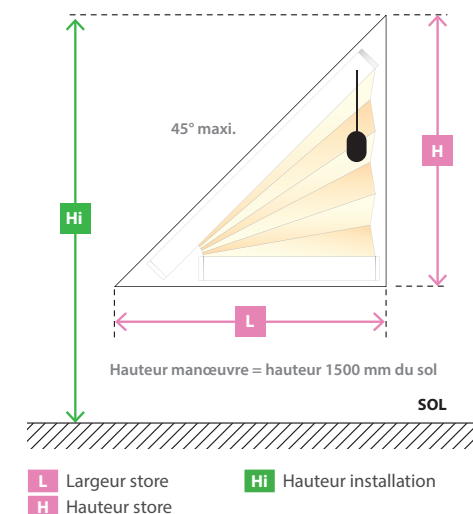

L Largeur store **Hi** Hauteur installation
H Hauteur store

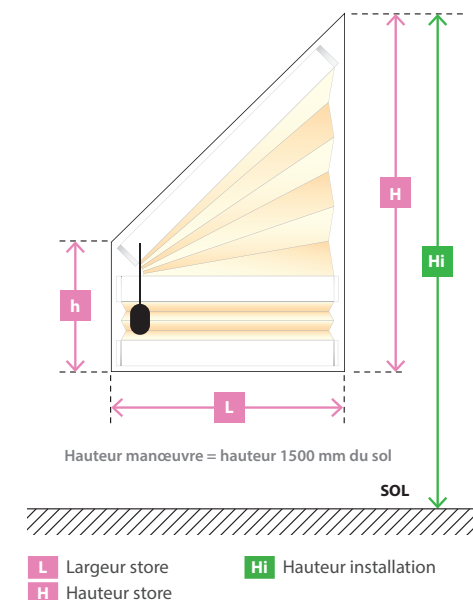

L Largeur store **Hi** Hauteur installation
H Hauteur store